

RADIO COMANDO FFS230/FFS400

it

Radiocomando FFS230/FFS400

Istruzioni per l'uso



BJ 2015 ...
SN 1500 ...
FFS230
BA 0304885 R00 2021-06



Istruzioni per l'uso per il
radiocomando FFS230/FFS400



MADE
IN
GERMANY

Cleantecs

 Nozioni fondamentali	7
Avvertenze per la propria sicurezza	8
Note esplicative di supporto	9
Panoramica dei componenti e della dotazione del radiocomando	10
Come funziona il radiocomando?	12
Componenti e relativa funzione	13
Uso conforme allo scopo previsto	16
Uso non conforme allo scopo previsto o vietato	16
Requisiti imposti all'utilizzatore del sistema	16
Requisiti di spazio	16
Specifiche per l'allacciamento elettrico	16
Dati prestazionali/tecnici 230 volt	16
Dati prestazionali/tecnici 400 volt	17
Dove è permesso utilizzare l'FFS?	17
Raggio d'azione del collegamento radio	17
Dichiarazione di conformità CE	18
 Fondamenti di sicurezza	19
Per la sicurezza dell'utilizzatore	20
 Come lavorare in modo sicuro	22
Come lavorare in modo sicuro	23
Ambiente di utilizzo sicuro (protezione contro la corrente di guasto/FI)	23
Attenzione alle fonti di pericolo nell'area di lavoro	23

Raggio d'azione radio (a cosa si deve prestare attenzione?)	23
Controllo del radiocomando allo scopo di rilevare eventuali difetti	23
Controllo del livello di carica della batteria del radiotrasmettitore manuale	23
Controllo del funzionamento dell'FFS	23
Sicurezza nell'uso del radiocomando	23
 Messa in funzione	25
Preparazione per il collegamento del radiocomando	26
Disimballaggio e controllo del prodotto nuovo	26
Controllo prima dell'allacciamento	26
Ricarica del radiotrasmettitore manuale	28
 Utilizzo	30
Come lavorare con il radiocomando	31
Il luogo migliore per la ricezione radio	31
Il luogo migliore per posizionare l'unità di base durante il lavoro	32
Montaggio della cinghia al radiotrasmettitore manuale	33
Come si collega l'unità di base?	34
Come si indossa correttamente la cinghia con il radiotrasmettitore manuale?	34
Elementi di comando del radiotrasmettitore manuale	35
Cosa indica il LED VERDE?	35
Come si usa il radiotrasmettitore manuale?	37
Come si cambia la banda di frequenza?	38

 Messa fuori servizio	40
Scollegamento del radiocomando	41
Come si scollega l'unità di base dal dispositivo e dalla rete elettrica?	41
 Trasporto e conservazione	42
Trasporto e conservazione del radiocomando	43
Preparazione per il trasporto	43
Preparazione per la conservazione	43
 Smaltimento	44
Come gestire i rifiuti?	45
Imballaggio	45
Unità di base e radiotrasmettitore manuale	45



Nel nostro radiocomando è integrato un modulo radio del produttore ELCA. Si raccomanda di leggere anche le istruzioni per l'uso di ELCA e di conservarle in un luogo sicuro.



Si raccomanda **TASSATIVAMENTE** di leggere attentamente le presenti istruzioni per l'uso **PRIMA DELL'UTILIZZO DEL PRODOTTO** e di **CONSERVARLE PER RIFERIMENTI FUTURI**.

Invitiamo gli utilizzatori a visitare la nostra homepage a intervalli regolari e a controllare se esiste una versione più recente delle istruzioni per l'uso.

Le presenti istruzioni per l'uso sono parte integrante del prodotto ...

FFS a partire dall'anno di fabbricazione 2015, numero di serie 1500. Le istruzioni per l'uso hanno il livello di revisione R00.



Componenti e funzioni dell'FFS





Questa sezione contiene informazioni sui:
Componenti del sistema, strumento per la manutenzione.



Spiegazione delle avvertenze

Avvertenze per la propria sicurezza

Le avvertenze hanno lo scopo di garantire la sicurezza dell'utilizzatore. Queste avvertenze si trovano nella parte generale sulla sicurezza e in ogni caso accanto alle azioni che necessitano di un'avvertenza separata.

	La mancata osservanza provoca morte o lesioni gravi.
	La mancata osservanza può provocare morte o lesioni gravi.
	La mancata osservanza può causare lesioni.
	La mancata osservanza può causare danni materiali e compromettere il funzionamento del prodotto.
Attenzione:	Avvertenza aggiuntiva sull'utilizzo del prodotto.



Note esplicative di supporto

Queste note si trovano nell'area dell'illustrazione su sfondo grigio. Esse aiutano a individuare l'illustrazione corretta per il titolo del testo, a riconoscere meglio i dettagli, a ripercorrere i passi, a seguire i movimenti e a riconoscere la posizione nello spazio.

Titolo dell'immagine

Il titolo dell'immagine indica all'utilizzatore il **testo** a cui corrisponde l'immagine.



La vista di dettaglio evidenzia le aree importanti.

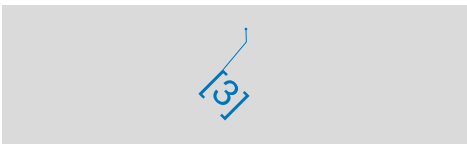

I numeri nelle illustrazioni forniscono il riferimento ai passi nel testo esplicativo. Su una pagina doppia, la numerazione ricomincia sempre da [1].

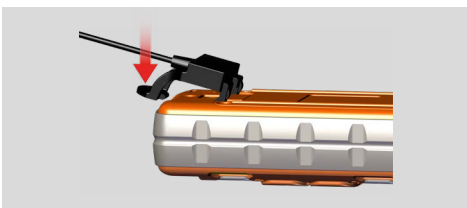

Le frecce rosse rappresentano sempre un movimento.



Panoramica dei componenti e della dotazione del radiocomando

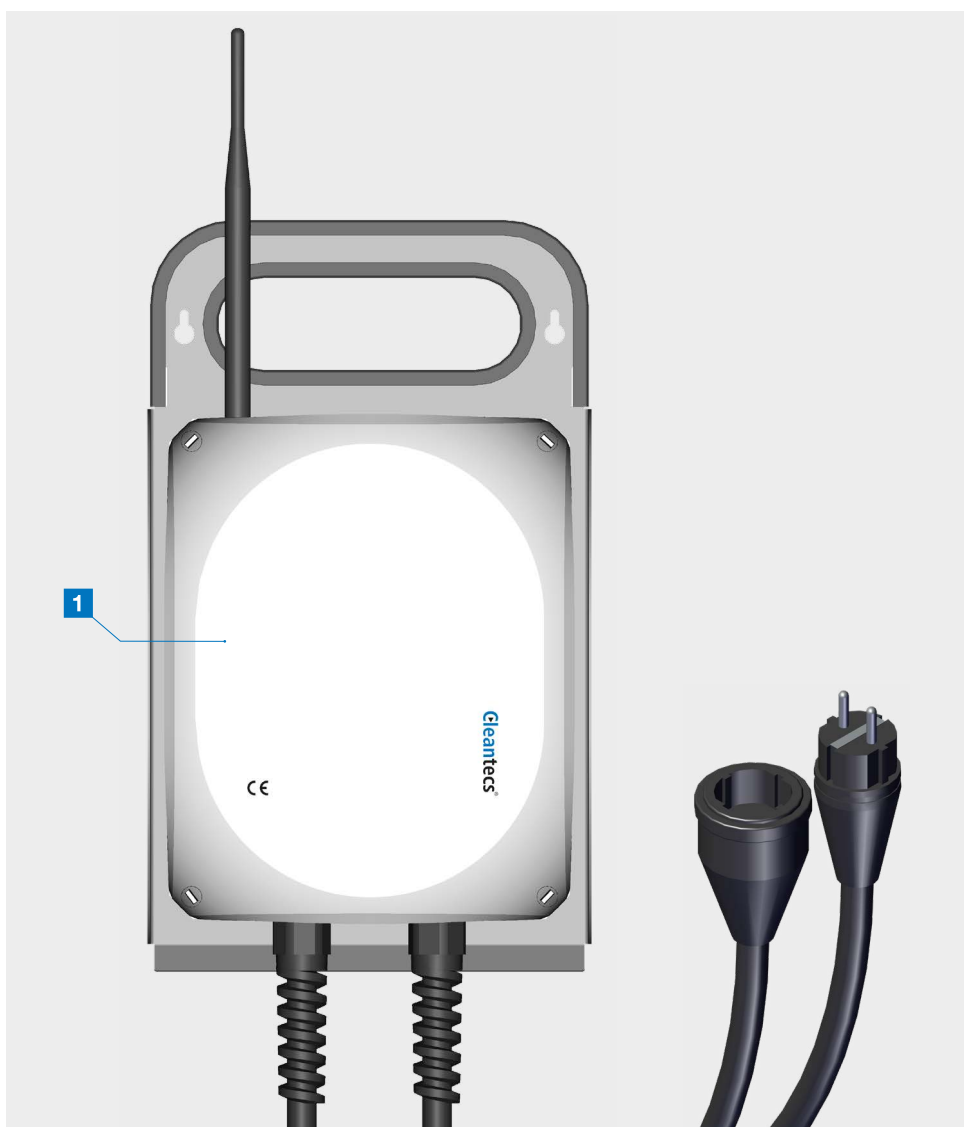

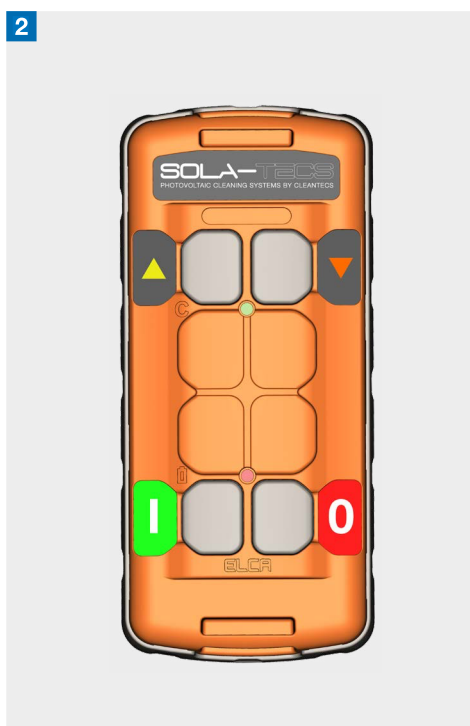

1 Radiocomando

2 Radiotrasmettitore portatile

3 Unità di ricarica per il trasmettitore portatile

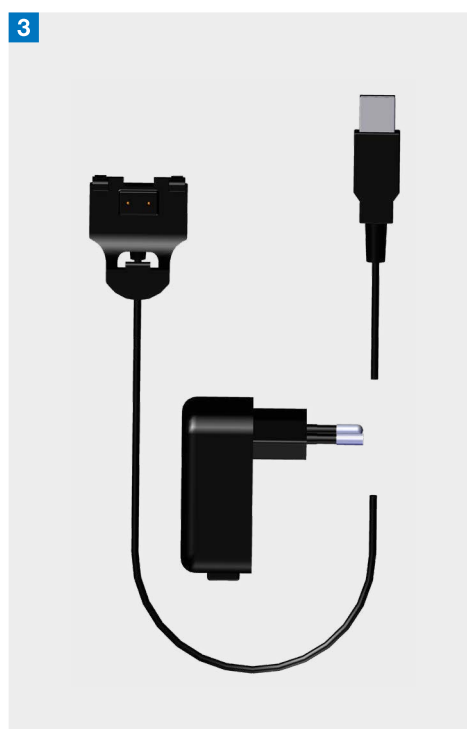

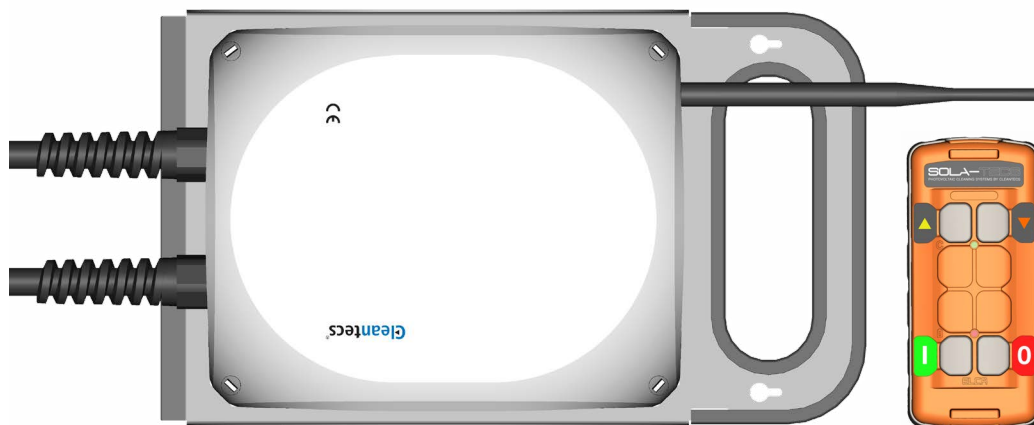

Come funziona il radiocomando?

Il radiocomando è composto da un alloggiamento con un ricevitore radio per ricevere il segnale radio e un contattore per commutare la corrente.

Per il utilizzo senza contatto, è disponibile un radiotrasmettitore manuale. Con il radiotrasmettitore manuale, il contattore può collegare o scollegare il flusso di corrente senza contatto e a distanza (fino a 270 metri). Dopo aver attivato il pulsante START del trasmettitore manuale, inizierà la ricerca della banda radio per il collegamento migliore.

Quando sarà stato individuato il miglior collegamento radio, il radiotrasmettitore manuale e il ricevitore radio resteranno in contatto permanente. Se questo contatto si interrompe per qualsiasi motivo, per motivi di sicurezza

si attiva automaticamente un segnale di arresto e il contattore interrompe il collegamento con la corrente.

Sull'alloggiamento del radiocomando è installata un'antenna per la ricezione e la trasmissione di segnali radio. Per aumentare il raggio d'azione radio, si può sostituire questa antenna con un'antenna ottimizzata disponibile in vendita, che permette un raggio d'azione radio fino a 530 metri.



Alloggiamento



Radiotrasmittitore manuale con cinghia



Antenna



Lamiera di protezione

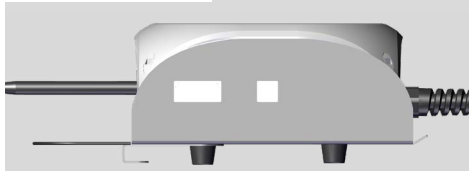

Componenti e relativa funzione

Nell'alloggiamento sono installati il ricevitore radio e l'interruttore differenziale. L'alloggiamento ha le classi di protezione IP66/IP67/IP69.

Il radiotrasmittitore manuale permette il controllo senza contatto del contattore tramite il ricevitore. Il collegamento con il circuito si chiude tramite il pulsante START e si seziona con il pulsante STOP. I pulsanti freccia non hanno alcuna funzione.

L'antenna assicura una buona connessione radio fino a 150 metri con ostacoli e fino a 270 metri senza ostacoli.

La lamiera di protezione protegge l'alloggiamento contro le sollecitazioni meccaniche e costituisce la base per il trasporto e le possibilità di fissaggio.

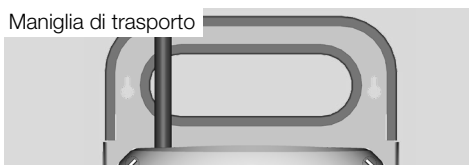

La maniglia di trasporto, integrata nella lamiera di protezione, consente di trasportare il radiocomando in modo sicuro.



Gli occhielli di sospensione offrono la possibilità di montare il radiocomando su una superficie.

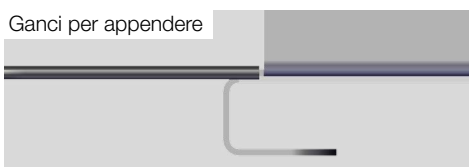

Il gancio può essere usato per appendere il radiocomando al nostro carrello di filtrazione DI o anche in un altro punto adatto allo scopo.

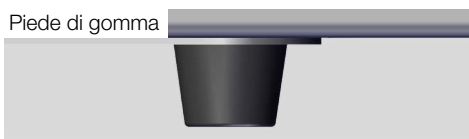

I piedini di gomma proteggono dallo sporco e forniscono resistenza contro scivolamento.



I collegamenti sono l'allacciamento alla rete elettrica e la connessione al dispositivo da avviare e arrestare.



L'unità di ricarica per il radiotrasmettitore portatile è necessaria per ricaricare la batteria ricaricabile del radiotrasmettitore portatile.



Uso conforme allo scopo previsto

Questa sezione contiene le seguenti informazioni:
Per quali scopi si può usare l'FFS, dove si può usare l'FFS, chi può usare l'FFS?



Uso conforme allo scopo previsto

Il radiocomando FFS si usa per l'AVVIAMENTO e l'ARRESTO di dispositivi/apparecchiature nel settore commerciale tramite un segnale radio.

Uso non conforme allo scopo previsto o vietato

Il radiocomando FFS non deve essere manipolato. Non è consentito collegare dispositivi il cui consumo energetico richiesto superi il possibile consumo energetico del radiocomando.

Requisiti imposti all'utilizzatore del sistema

L'utilizzatore dell'FFS opera nel settore commerciale.

Operatore: L'operatore è stato istruito dal gestore sui compiti assegnatigli e sui possibili pericoli in caso di comportamento improprio. L'operatore può eseguire compiti che vanno oltre l'utilizzo durante il normale esercizio solo se ciò è specificato nelle presenti istruzioni e il gestore gli ha espressamente affidato i suddetti compiti.

Personale qualificato: Grazie alla formazione tecnica, alle conoscenze e all'esperienza, nonché alla conoscenza delle norme e dei regolamenti pertinenti, il personale qualificato è in grado di svolgere il lavoro assegnatogli e di riconoscere autonomamente i possibili pericoli ed evitare i rischi.

I seguenti gruppi di persone non sono autorizzati ad utilizzare l'FFS:

- ▶ Persone con abilità fisiche, sensoriali o mentali limitate
- ▶ Bambini e persone di età inferiore ai 18 anni
- ▶ Persone che non abbiano ricevuto istruzioni

Requisiti di spazio

- ▶ Requisiti di spazio per la conservazione:
P 230 mm x L 140 mm x H 370 mm
- ▶ È necessario disporre della seguente superficie di lavoro:
P 230 mm x L 140 mm x H 370 mm

Specifiche per l'allacciamento elettrico

Il collegamento alla rete elettrica deve disporre di un fusibile da 230-400 volt e 16 ampere. Inoltre, il collegamento alla rete elettrica deve avere un interruttore differenziale (FI o RCD).

Dati prestazionali/tecnici

230 volt

- ▶ Tensione 230 volt
- ▶ Corrente 16 ampere
- ▶ Frequenza 50/60 hertz
- ▶ Tipo di radio ELCA AR MITO-MINI
- ▶ Frequenza di lavoro 868.0125 - 869.9875 MHz



Dati prestazionali/tecnici

400 volt

- ▶ Tensione 400 volt
- ▶ Corrente 16 ampere
- ▶ Frequenza 50/60 hertz
- ▶ Tipo di radio ELCA AR MITO-MINI
- ▶ Frequenza di lavoro
868.0125 - 869.9875 MHz

Dove è permesso utilizzare l'FFS?

L'alloggiamento dell'FFS è omologato per la classe di protezione IP66/IP67/IP69. L'alloggiamento è quindi a prova di polvere, può essere immerso in acqua per brevi periodi e può anche resistere contro un getto d'acqua ad alta pressione. Questo permette di usare l'FFS sia in ambienti interni che all'aperto.

Raggio d'azione del collegamento radio

La raggio d'azione del collegamento radio dipende dagli ostacoli presenti sul percorso radio.

Raggio d'azione senza ostacoli:

- ▶ 270 metri

Raggio d'azione radio con ostacoli:

- ▶ 150 metri

Opzionalmente, è possibile montare un'antenna per aumentare il raggio d'azione radio.

Raggio d'azione radio senza ostacoli:

- ▶ 530 metri

Raggio d'azione con ostacoli:

- ▶ 300 metri



Dichiarazione di conformità CE

Der Hersteller / Inverkehrbringer

Cleantecs GmbH
Grundweg 10
89250 Senden

erklärt hiermit, dass folgendes Produkt

Produktbezeichnung: FFS230, FFS400
Modellbezeichnung: FFS230 und FFS400
Seriennummer: ab 1500
Handelsbezeichnung: FS230, FFS400
Baujahr: 2015

allen einschlägigen Bestimmungen der angewandten Rechtsvorschriften (nachfolgend) - einschließlich deren zum Zeitpunkt der Erklärung geltenden Änderungen - entspricht. Die alleinige Verantwortung für die Ausstellung dieser Konformitätserklärung trägt der Hersteller.

Folgende harmonisierte Normen wurden angewandt:

EN 50106:2008	Sicherheit elektrischer Geräte für den Hausgebrauch und ähnliche Zwecke - Besondere Regeln für Stückprüfungen von Geräten im Anwendungsbereich der EN 60335-1
EN 60309-4:2007/A1:2012	Stecker, Steckdosen und Kupplungen für industrielle Anwendungen - Teil 4: Abschaltbare Steckdosen und Kupplungen mit oder ohne Verriegelung (IEC 60309-4:2006/A1:2012)
EN 60529:1991/A2:2013/AC:2019-02	Schutzarten durch Gehäuse (IP-Code) (IEC 60529:1989)
EN 60947-1:2007/A2:2014	Niederspannungsschaltgeräte - Teil 1: Allgemeine Festlegungen (IEC 60947-1:2007/A2:2014)
EN 61140:2002/A1:2006	Schutz gegen elektrischen Schlag - Gemeinsame Anforderungen für Anlagen und Betriebsmittel (IEC 61140:2001/A1:2004 (modifiziert))
EN 61293:1994	Kennzeichnung elektrischer Betriebsmittel mit Bemessungsdaten für die Stromversorgung - Anforderungen für die Sicherheit (IEC 61293:1994)

Folgende Rechtsvorschriften wurden angewandt:

Niederspannungsrichtlinie 2014/35/EU

Ort: Senden
Datum: 13.07.2021

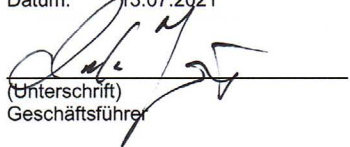
(Unterschrift)
Geschäftsführer

(Unterschrift)
Bevollmächtigter Technische Dokumentation



Avvertenze di sicurezza generali

Avvertenze importanti per l'uso sicuro del
sistema e per garantire una pulizia sicura.



Per la sicurezza dell'utilizzatore

Avvertenze importanti per l'uso sicuro del sistema. Per proteggere se stessi e le altre persone da situazioni pericolose e da eventuali lesioni.

PERICOLO



Pericolo di morte a causa di una sicurezza insufficiente

- ▶ Utilizzare il radiocomando solo in un sistema di alimentazione con una protezione adeguata. Questo eviterà lesioni/morte per elettrocuzione.

PERICOLO



Pericolo di morte in caso di assenza dell'interruttore differenziale (FI)

- ▶ Far funzionare il radiocomando solo in un sistema di alimentazione con un interruttore differenziale (FI). Questo eviterà lesioni/morte per elettrocuzione.

PERICOLO



Pericolo di morte in caso di guasti

- ▶ In caso di guasto, scollegare prima il radiocomando dalla rete elettrica. Questo eviterà lesioni/morte per elettrocuzione.

PERICOLO



Pericolo di morte a causa di componenti difettosi

- ▶ Prima della messa in funzione, verificare che l'alloggiamento, i cavi, i collegamenti e la cinghia non siano danneggiati. Le parti danneggiate devono essere riparate o sostituite con parti originali. Questo eviterà lesioni/morte per elettrocuzione.

AVVERTIMENTO



Segnalazione di un malfunzionamento

- ▶ Si raccomanda di segnalare immediatamente i malfunzionamenti al proprio superiore. Questo eviterà eventuali lesioni o danni.



 **ATTENZIONE**



Pericolo di lesioni dovuto a caduta

- ▶ Controllare che l'area di lavoro sia priva di dislivelli e ostacoli.
Così facendo vi proteggerete da lesioni causate da un'eventuale caduta.

AVVISO

Controllare la funzionalità

- ▶ Prima di iniziare il lavoro, controllate che il radiocomando funzioni.
In tal modo, si previene un eventuale malfunzionamento durante il lavoro.

AVVISO

Annullamento della garanzia

- ▶ Non rompere il sigillo sull'alloggiamento.
Questo eviterà che la garanzia diventi nulla.



Funzionamento sicuro

Questa sezione contiene informazioni sulla scelta di un luogo di pulizia sicuro, sulle fonti di pericolo nell'area di lavoro e sulle fonti di pericolo durante il lavoro.



Come lavorare in modo sicuro

Questa sezione descrive come lavorare in sicurezza con il radiocomando.

Ambiente di utilizzo sicuro (protezione contro la corrente di guasto/FI)

- ▶ Controllare la protezione contro la corrente di guasto per la propria connessione elettrica. Il fusibile deve avere i dati prestazionali del radiocomando.
- ▶ Controllare se il circuito in cui si trova la propria connessione elettrica ha un interruttore differenziale (FI).

Attenzione alle fonti di pericolo nell'area di lavoro

- ▶ Assicurarsi che nel proprio ambiente di lavoro non siano presenti pericoli di inciampo.
- ▶ Prestare attenzione a non creare pericoli di inciampo con la propria attrezzatura.

Raggio d'azione radio (a cosa si deve prestare attenzione?)

- ▶ Assicurarsi che nell'area del collegamento radio siano presenti meno ostacoli possibili.
- ▶ In particolare, gli ostacoli metallici o di cemento, possono limitare fortemente il collegamento radio e quindi la raggio d'azione radio.

Controllo del radiocomando allo scopo di rilevare eventuali difetti

Prima di iniziare il lavoro, controllare che il radiocomando non presenti danneggiamenti ...

- ▶ ... sull'alloggiamento
- ▶ ... sui cavi
- ▶ ... sui raccordi
- ▶ ... sull'antenna
- ▶ ... sul radiotrasmettitore manuale

Controllo del livello di carica della batteria del radiotrasmettitore manuale

- ▶ Prima di iniziare il lavoro, controllare il livello di carica della batteria del radiotrasmettitore manuale.

Controllo del funzionamento dell'FFS

- ▶ Prima di iniziare il lavoro, controllare il funzionamento del radiocomando.

Sicurezza nell'uso del radiocomando

- ▶ Prestare attenzione alle interruzioni del collegamento radio.

PERICOLO

Pericolo di morte in caso di assenza dell'interruttore differenziale (FI)

- ▶ Far funzionare il radiocomando solo in un sistema di alimentazione con un interruttore differenziale (FI). Questo eviterà lesioni/morte per elettrocuzione.

AVVERTIMENTO

Prevenzione di situazioni pericolose in caso di malfunzionamenti

- ▶ In situazioni pericolose, spegnere il radiocomando premendo il pulsante STOP sul trasmettitore manuale. In tal modo, si prevengono lesioni e danni.



AVVISO

Controllare la funzionalità

- ▶ Prima di iniziare il lavoro, controllate che il radiocomando funzioni.
In tal modo, si previene un eventuale malfunzionamento durante il lavoro.

AVVISO

Evitare interruzioni della connessione radio

- ▶ Assicurarsi di essere all'interno del raggio d'azione radio dell'unità trasmittente e ricevente.
In tal modo, si rende sicura la funzione del radiocomando.

AVVISO

Evitare malfunzionamenti durante il lavoro

- ▶ Utilizzare il radiocomando solo con la batteria del trasmettitore manuale carica.
In tal modo, si evitano eventuali malfunzionamenti durante il lavoro.

AVVISO

Evitare di danneggiare il trasmettitore portatile

- ▶ Utilizzare il trasmettitore portatile solo con la cinghia in dotazione.
In tal modo, si evita che il trasmettitore portatile si danneggi cadendo.

AVVISO

Danni dovuti a un uso scorretto

- ▶ Usare il radiocomando esclusivamente in modo conforme allo scopo previsto.
In tal modo, si prevengono danni al radiocomando.



Messa in funzione del radiocomando

Questa sezione contiene informazioni sulla preparazione dell'FFS per il lavoro.



Controllare che non siano presenti danni

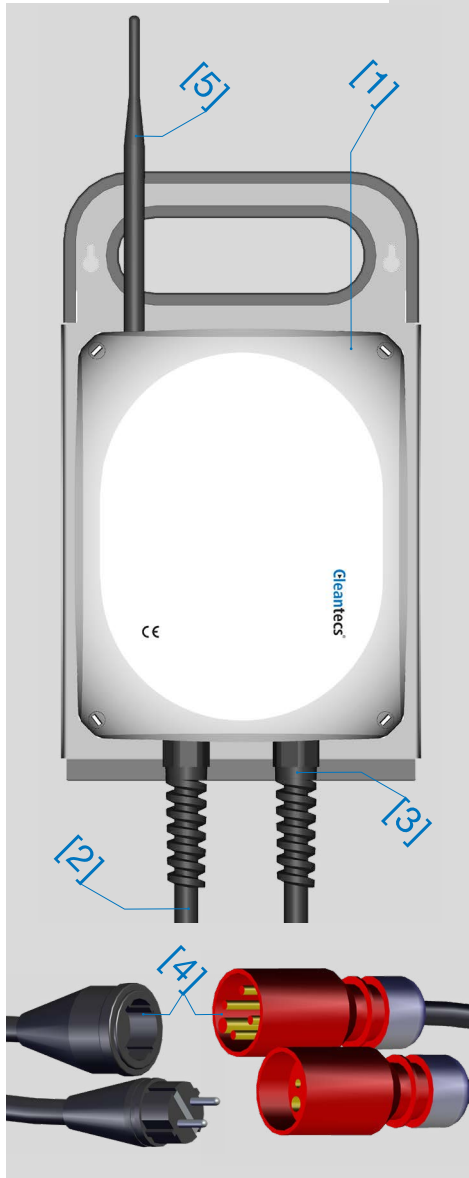

Preparazione per il collegamento del radiocomando

In questo passo, si prepara il radiocomando per il collegamento.

Disimballaggio e controllo del prodotto nuovo

► Dopo aver disimballato il radiocomando, controllare che tutti i componenti siano presenti e che non siano danneggiati.

Controllo prima dell'allacciamento

► Prima di collegare il radiocomando, controllare sempre che non sia danneggiato:

- controllare che l'alloggiamento [1] non presenti eventuali crepe o fori
- controllare che i cavi [2] non siano strappati
- controllare che i collegamenti dei cavi [3] all'alloggiamento siano saldamente fissati e non presentino rotture

⚠ PERICOLO

Pericolo di morte a causa di componenti difettosi

- Prima della messa in funzione, verificare che l'alloggiamento, i cavi, i collegamenti e la cinghia non siano danneggiati. Le parti danneggiate devono essere riparate o sostituite con parti originali.

Questo eviterà lesioni/morte per elettrocuzione.



Messa in funzione

Controllare che non siano presenti danni



- ▶ Controllare i collegamenti a innesto [4] per verificare che non ci siano contatti piegati, crepe, che il cavo e i collegamenti a innesto siano saldamente fissati nella loro sede.
- ▶ Controllare che l'antenna [5] non presenti crepe o rotture.
- ▶ Verificare che il radiotrasmittitore manuale [6] non presenti danni sull'alloggiamento, fessure nella pellicola sui pulsanti e controllare il livello di carica della batteria.
- ▶ Controllare che la cinghia [7] del radiotrasmittitore manuale non presenti strappi o fibbie difettose.

⚠ PERICOLO

Pericolo di morte in caso di assenza dell'interruttore differenziale (FI)

- ▶ Far funzionare il radiocomando solo in un sistema di alimentazione con un interruttore differenziale (FI). Questo eviterà lesioni/morte per elettrocuzione.

AVVISO

Evitare malfunzionamenti durante il lavoro

- ▶ Utilizzare il radiocomando solo con la batteria del trasmettitore manuale carica.

In tal modo, si evitano eventuali malfunzionamenti durante il lavoro.

AVVISO

Evitare di danneggiare il trasmettitore portatile

- ▶ Utilizzare il trasmettitore portatile solo con la cinghia in dotazione. In tal modo, si evita che il trasmettitore portatile si danneggi cadendo.



Scollegare l'alimentatore dalla rete elettrica

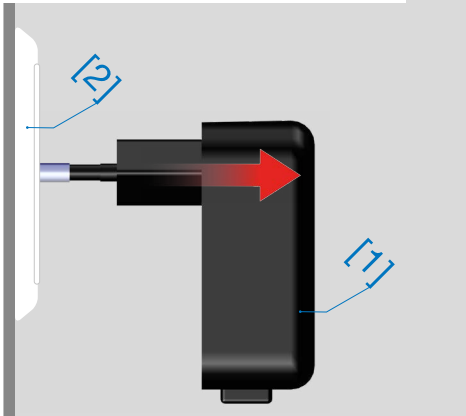

Controllare i contatti

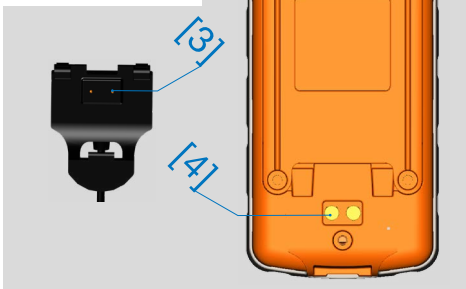

Montaggio della clip di ricarica

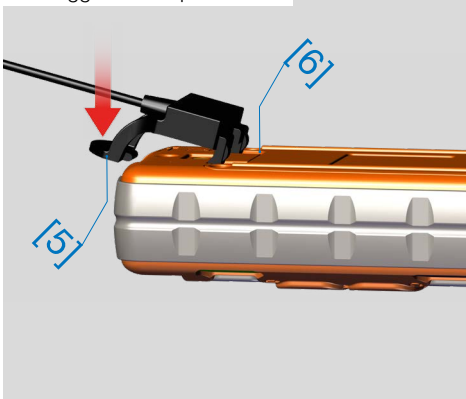

Ricarica del radiotrasmittitore manuale

Il radiotrasmittitore manuale è dotato di una batteria ai polimeri di litio. Questa non può essere rimossa, ma può essere ricaricata con l'unità di ricarica acclusa.

La ricarica deve essere effettuata a una temperatura compresa tra 0 °C e 45 °C. Al di fuori di questo intervallo di temperatura, il processo di ricarica sarà interrotto. Si riavvierà quando la temperatura sarà all'interno dell'intervallo di temperatura.

Prima di iniziare il lavoro, il radiotrasmittitore manuale deve essere sempre completamente ricaricato. In caso di uso regolare, a fine lavoro collegare sempre il radiotrasmittitore manuale al caricabatterie.

Ricarica del radiotrasmittitore manuale:

- ▶ Scollegare l'alimentatore del dispositivo di ricarica [1] dalla rete elettrica [2].
- ▶ Controllare che i contatti della clip di ricarica [3] e del radiotrasmittitore manuale [4] non siano sporchi e umidi. Se necessario, pulire e asciugare.
- ▶ Fissare la clip di ricarica [5] al radiotrasmittitore manuale [6].

⚠ AVVERTIMENTO

Solo con le mani asciutte

- ▶ Non collegare il caricatore con mani bagnate o umide. Questo eviterà eventuali lesioni da scossa elettrica.



Messa in funzione

Alimentatore con clip di ricarica, quindi collegare alla rete elettrica

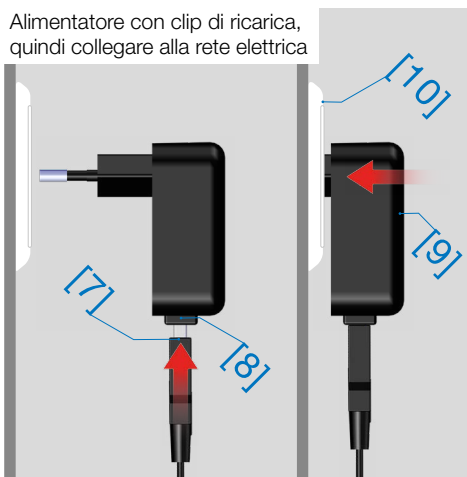

Controllare il LED

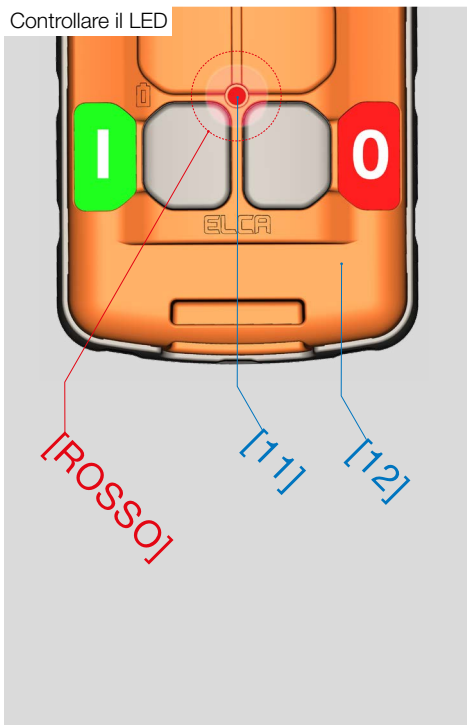

- ▶ Collegare il cavo della clip di ricarica [7] all'alimentatore [8].
- ▶ Collegare l'alimentatore [9] all'alimentazione elettrica [10].
- ▶ Controllare se il LED inferiore [11] del radiotrasmettitore manuale [12] si accende in "ROSSO".

Se il LED non si accende in "ROSSO", il radiotrasmettitore manuale è carico o la temperatura è al di fuori dell'intervallo di temperatura.

- ▶ Quando il LED si accende in "ROSSO", ricaricare il radiotrasmettitore manuale (circa 4 ore).

INFO: La ricarica della batteria ai polimeri di litio avviene all'inizio in modo molto rapido, in modo da raggiungere il 50% della capacità di carica dopo un'ora. Ricaricare la batteria regolarmente, almeno 1 volta all'anno.

- ▶ Dopo la ricarica, scollegare l'alimentatore dall'alimentazione elettrica e rimuovere la clip di ricarica.

ATTENZIONE: La batteria ai polimeri di litio può essere sostituita solo dalla ELCA o da un rivenditore autorizzato dalla ELCA.

AVVERTIMENTO

Verificare l'assenza di danni

- ▶ Prima di ricaricare, controllare che l'unità di ricarica con l'alimentatore non sia danneggiata o sporca. Questo previene lesioni da scosse elettriche e danni provocati da particelle di sporco.



Come lavorare con il radiocomando

Qui si trovano informazioni su come lavorare con il radiocomando.



Raggio d'azione radio

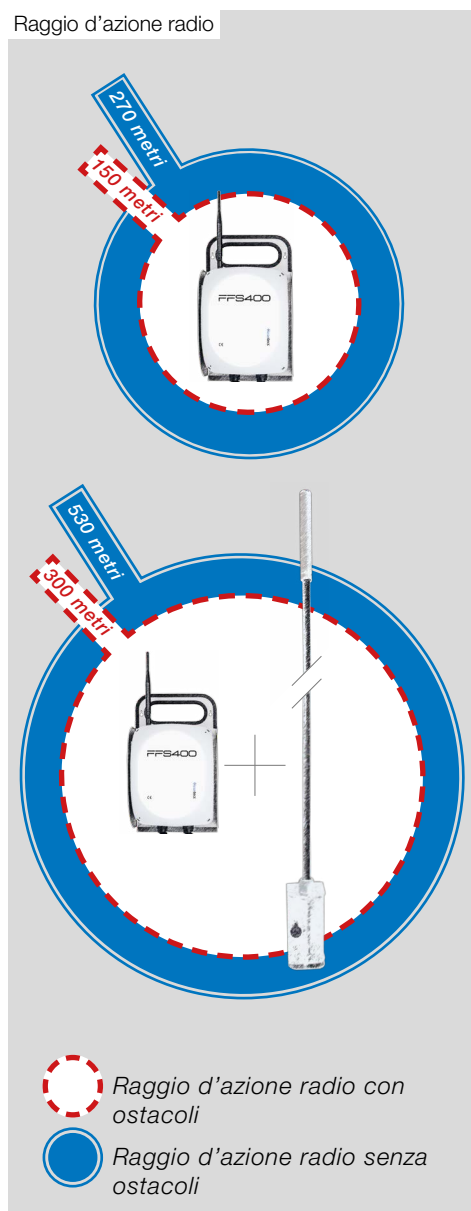

BA 0304885 R00 2021-06

Come lavorare con il radiocomando

Questa sezione descrive come lavorare con il radiocomando:

- ▶ Come posso individuare il luogo migliore per la ricezione radio?
- ▶ Dove e come posso fissare o posizionare correttamente l'unità di base?
- ▶ Come si indossa correttamente la cinghia con il radiotrasmettitore manuale?
- ▶ Come si collega l'unità di base?
- ▶ Come si indossa correttamente la cinghia?
- ▶ Come si usa il radiotrasmettitore manuale?

Il luogo migliore per la ricezione radio

Il luogo ideale per la ricezione radio è in ogni caso quello che consente un contatto visivo diretto con l'unità di base. Poiché questo non è sempre garantito, la distanza di ricezione possibile varia tra i 150 metri in presenza di ostacoli e i 270 metri in caso di contatto visivo.

SUGGERIMENTO: In caso di condizioni di ricezione difficili, è disponibile in via opzionale un'antenna che offre una portata fino a 300 metri in presenza di ostacoli e fino a 530 metri in caso di contatto visivo.

AVVISO

Evitare interruzioni della connessione radio

- ▶ Assicurarsi di essere all'interno del raggio d'azione radio dell'unità trasmittente e ricevente.

In tal modo, si rende sicura la funzione del radiocomando.

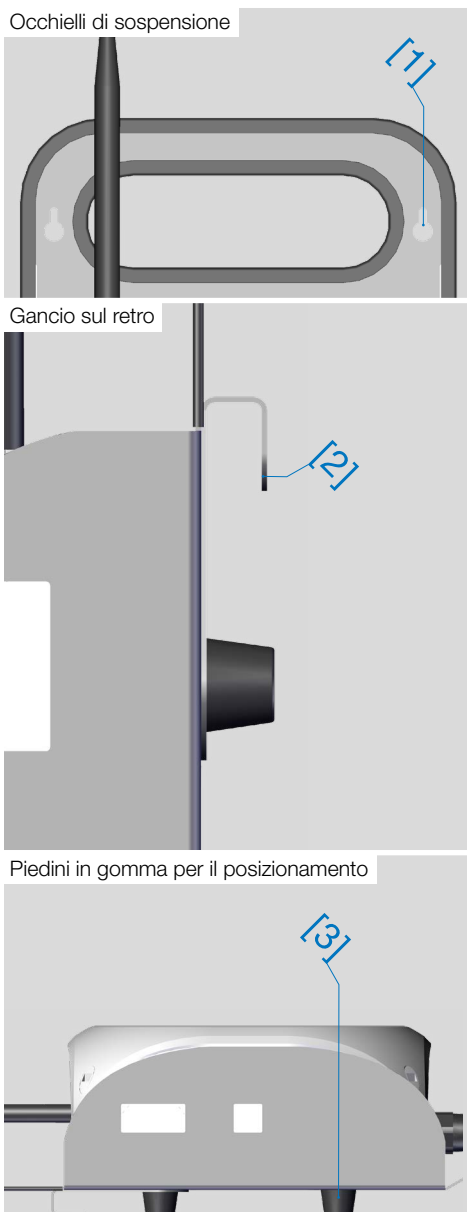

Il luogo migliore per posizionare l'unità di base durante il lavoro

L'unità di base deve essere posizionata in un luogo protetto dallo sporco e dall'acqua. Non posare i cavi con i connettori nello sporco o nell'acqua e non creare un possibile pericolo di inciampo. L'unità di base ha le seguenti possibilità di fissaggio o posizionamento:

- ▶ **[1] Gli occhielli di sospensione nella lamiera di protezione.** È possibile utilizzare gli occhielli di sospensione per fissare l'unità di base a una superficie verticale.
- ▶ **[2] Il gancio sul retro della lamiera di protezione.** Il gancio consente di appendere l'unità di base in un luogo adatto. **SUGGERIMENTO:** Il nostro carrello di filtrazione DI dispone di un punto previsto appositamente per agganciare l'unità di base.
- ▶ **[3] I piedini di gomma sul retro della lamiera di protezione.** Se non si ha nessuna possibilità di appendere l'unità di base, è possibile posizionarla sui piedini di gomma. Prestare attenzione a non posizionare l'unità di base nello sporco e nell'umidità ed evitare che costituisca un pericolo di inciampo.

AVVISO

Evitare di danneggiare i cavi di collegamento

- ▶ Utilizzate il radiocomando solo quando è appeso a un dispositivo di sospensione o posizionato su una superficie pulita.

Questo eviterà di danneggiare i cavi di collegamento.

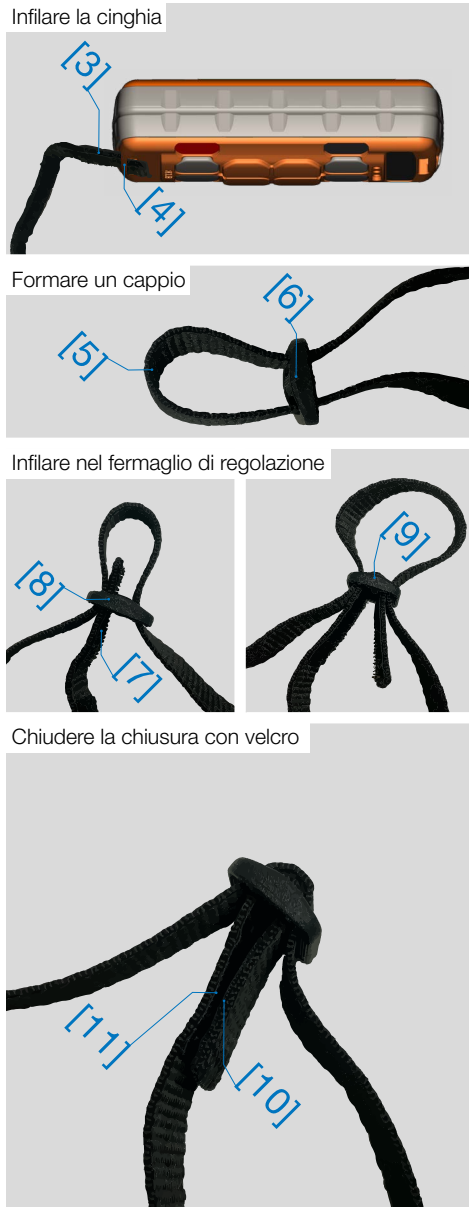

Montaggio della cinghia al radio-trasmittitore manuale

- ▶ Infilare l'estremità con il velcro [3] nell'occhiello [4] del radiotrasmittitore manuale.
- ▶ Tirare la cinghia [5] fuori dal fermaglio di regolazione [6] fino a formare un cappio.
- ▶ Infilare l'estremità della cinghia [7] attraverso il fermaglio di regolazione [8] sul ponticello fino all'interruzione [9] tra il lembo maschio e il lembo femmina del velcro.
- ▶ Premere insieme il lembo maschio [10] e il lembo femmina [11] del velcro.
- ▶ Ripetere il montaggio sul secondo lato.

AVVISO

Evitare di danneggiare il trasmettitore portatile

- ▶ Utilizzare il trasmettitore portatile solo con la cinghia in dotazione. In tal modo, si evita che il trasmettitore portatile si danneggi cadendo.



Collegare il dispositivo

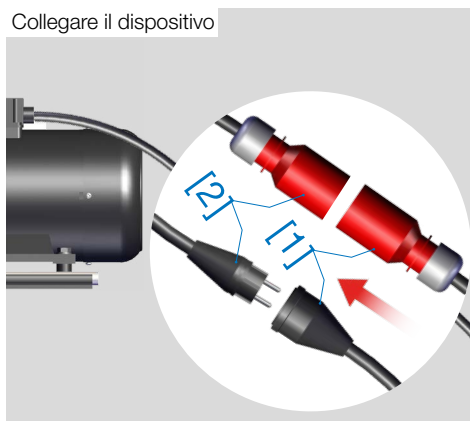

Collegare alla rete elettrica

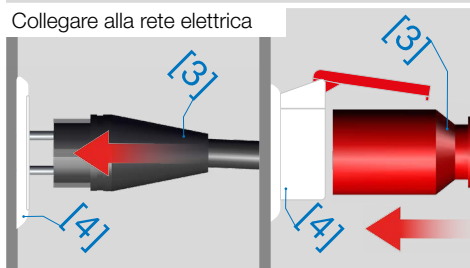

Come indossare il radiotrasmettitore manuale

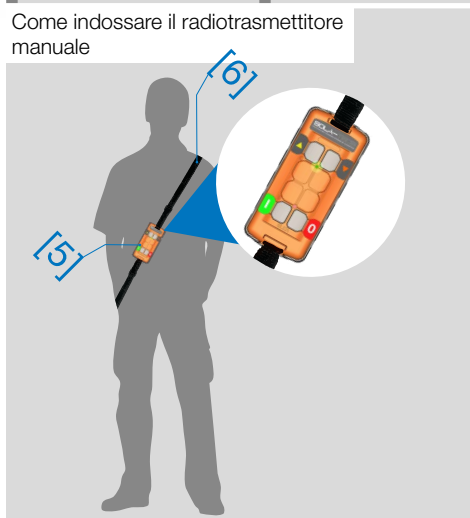

Come si collega l'unità di base?

Al momento di collegare l'unità di base, procedere come segue:

- ▶ Collega l'unità di base [1] al dispositivo [2] che si desidera controllare.
- ▶ Collegare l'unità di base [3] alla rete elettrica [4].

Come si indossa correttamente la cinghia con il radiotrasmettitore manuale?

durante l'uso, il radiotrasmettitore manuale [5] deve essere indossato per mezzo della cinghia [6].

Il radiotrasmettitore manuale deve essere indossato con il pulsante START e STOP rivolto verso il fianco.

PERICOLO

Pericolo di morte in caso di assenza dell'interruttore differenziale (FI)

- ▶ Far funzionare il radiocomando solo in un sistema di alimentazione con un interruttore differenziale (FI). Questo eviterà lesioni/morte per elettrocuzione.

PERICOLO

Pericolo di morte a causa di una sicurezza insufficiente

- ▶ Utilizzare il radiocomando solo in un sistema di alimentazione con una protezione adeguata. Questo eviterà lesioni/morte per elettrocuzione.



Elementi di comando

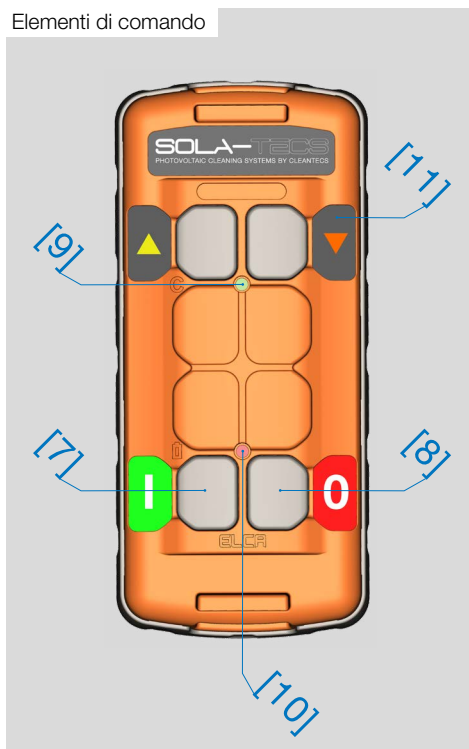

Elementi di comando del radiotrasmettitore manuale

La funzione del radiotrasmettitore manuale è quella di inviare un segnale di START e uno di STOP e di assicurare che un segnale stabile possa essere trasmesso attraverso un contatto radio permanente con l'unità ricevente.

Sono disponibili i seguenti elementi di comando:

- ▶ [7] START – accende l'apparecchio.
- ▶ [8] STOPP – spegne l'apparecchio.
- ▶ [9] LED VERDE – indica lo stato operativo e lo stato di carica della batteria ai polimeri di litio.
- ▶ [10] LED ROSSO – indica lo stato durante la ricarica (vedi pagina 29).
- ▶ [11] I pulsanti con le frecce sono privi di funzione.

Cosa indica il LED VERDE?

Stato operativo:

- ▶ [12] LED spento – radiocomando spento.
- ▶ [13] LED lampeggiante – radiocomando acceso.

Trasmettitore radio portatile spento

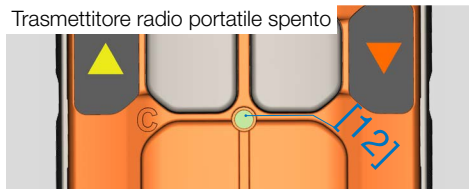

Trasmettitore radio portatile acceso

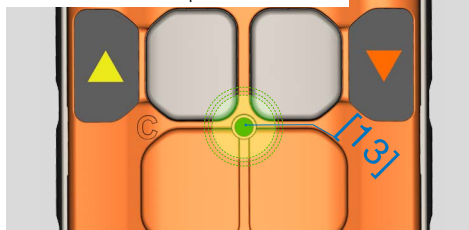

⚠ ATTENZIONE

Accesso rapido ai radiotrasmettitori manuali

- ▶ Utilizzare il trasmettitore portatile solo con la cinghia in dotazione. Questo assicura che il radiotrasmettitore manuale possa essere trovato rapidamente per un accesso rapido.

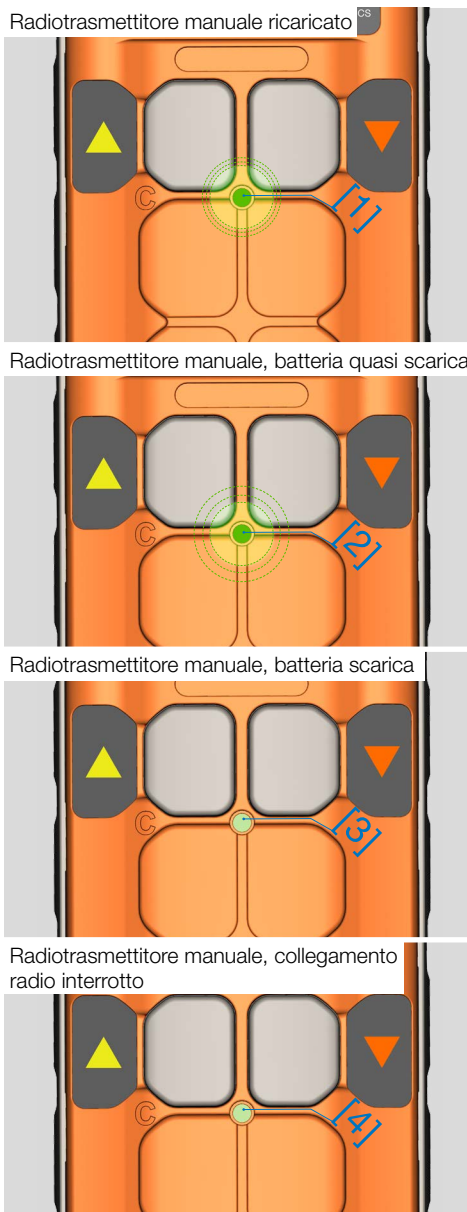

Capacità della batteria ai polimeri di litio:

- ▶ [1] Il LED lampeggia a intervalli di 1 secondo – la batteria è carica.
- ▶ [2] Il LED lampeggia a intervalli di 2 secondi – la batteria è quasi scarica.
- ▶ [3] Il LED si spegne durante l'uso – la batteria è scarica.

Interferenza con il collegamento radio:

- ▶ [4] Il LED si spegne durante il l'utilizzo - collegamento radio interrotto.

AVVERTIMENTO

Segnalazione di un malfunzionamento

- ▶ Si raccomanda di segnalare immediatamente i malfunzionamenti al proprio superiore. Questo eviterà eventuali lesioni o danni.

AVVISO

Controllare la funzionalità

- ▶ Prima di iniziare il lavoro, controllate che il radiocomando funzioni. In tal modo, si previene un eventuale malfunzionamento durante il lavoro.

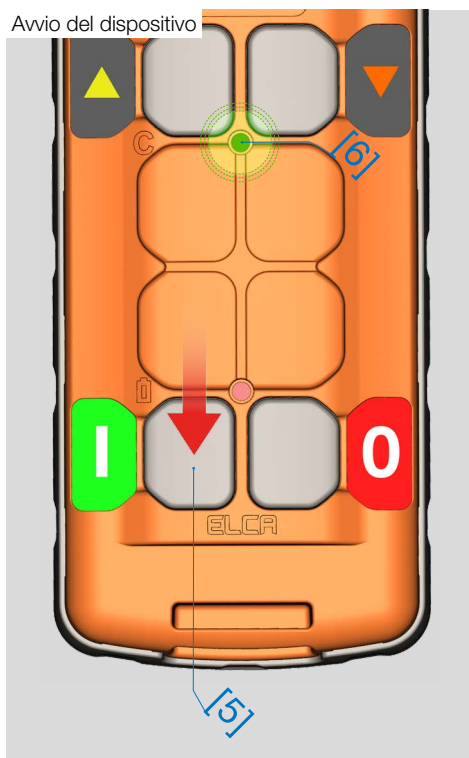

Come si usa il radiotrasmittitore manuale?

- ▶ Per avviare un dispositivo, premere il pulsante START [5] finché il LED VERDE [6] non inizierà a lampeggiare intensamente.
- ▶ Per arrestare un dispositivo, premere il pulsante STOP [7].

AVVERTIMENTO

In situazioni di pericolo, premere il pulsante STOP

- ▶ In caso di malfunzionamenti, spegnere il radiocomando tramite il tasto STOP del trasmettitore manuale e scollegare l'unità ricevente dall'alimentazione elettrica. Questo eviterà situazioni pericolose imprevedibili.

AVVERTIMENTO

Prevenzione di situazioni pericolose in caso di malfunzionamenti

- ▶ In situazioni pericolose, spegnere il radiocomando premendo il pulsante STOP sul trasmettitore manuale. In tal modo, si prevengono lesioni e danni.



Gruppi di frequenza

GRUPPO	FREQUENZE
Gruppo 1	869.7125 - 869.8125 - 869.9375 MHz
Gruppo 2	869.7625 - 869.8625 - 869.9875 MHz
Gruppo 3	869.7375 - 869.8375 - 869.9625 MHz

Come si cambia la banda di frequenza?

Il radiocomando offre la possibilità di commutare fra tre gruppi di frequenza. Questa commutazione costituisce un cambiamento permanente nell'altro gruppo di frequenza.

Potrebbe essere necessario cambiare il gruppo di frequenza:

- ▶ se si usano diversi radiocomandi e questi interferiscono l'uno con l'altro durante il collegamento radio.
- ▶ se altri segnali radio nell'ambiente di lavoro interferiscono con il collegamento radio.

La procedura seguente permette di impostare il gruppo di frequenza che segue quello attivo sul radiocomando:

- ▶ Con l'unità di trasmissione spenta, premere il pulsante T12 e premere inoltre il pulsante T1 entro 1 secondo. Tenere premuti entrambi finché il LED VERDE non lampeggerà per 5 secondi e quindi si accenderà.

Avvio del cambio di gruppo di frequenza

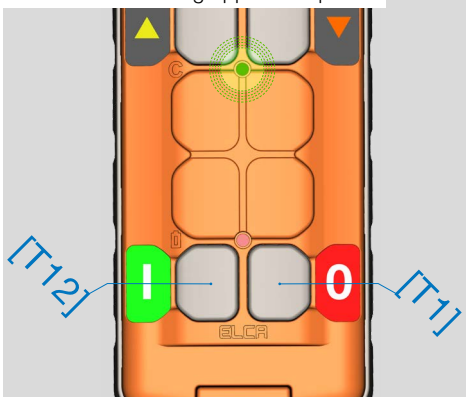

Cambio del gruppo di frequenza

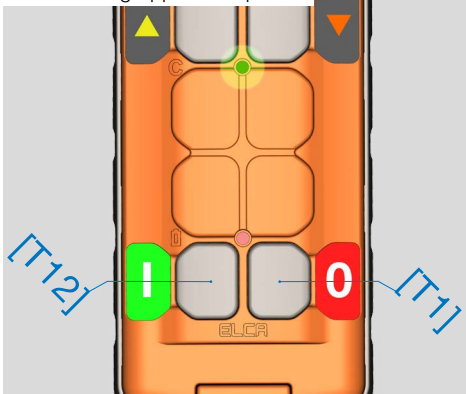

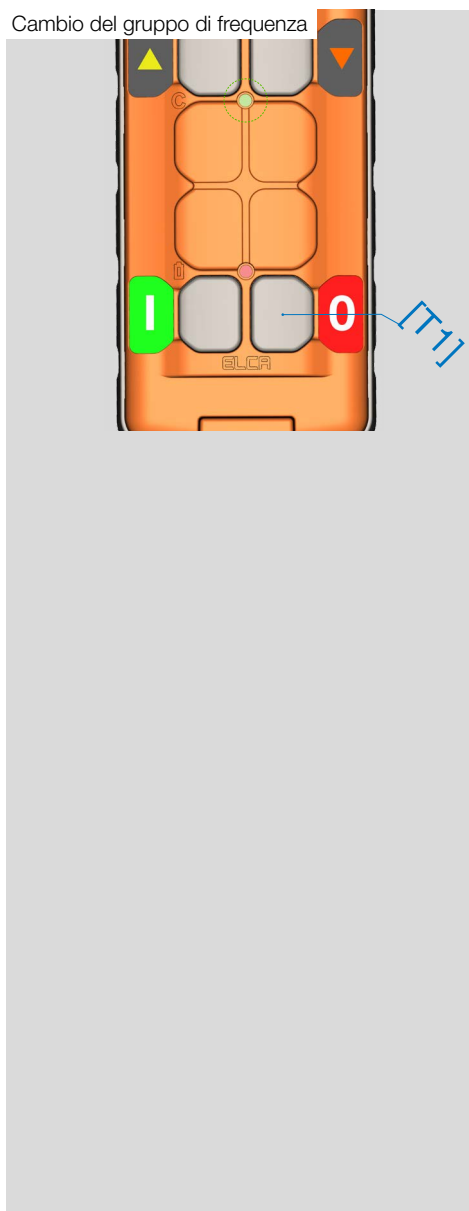

► Per passare al gruppo di frequenza successivo, premere il pulsante T1. Il LED VERDE lampeggia 1 volta, quindi l'unità trasmittente si spegne.

Per un altro passaggio al gruppo di frequenza successivo, ripetere la procedura.



Messa fuori servizio del radiocomando

Questa sezione contiene informazioni sullo smontaggio del radiocomando.

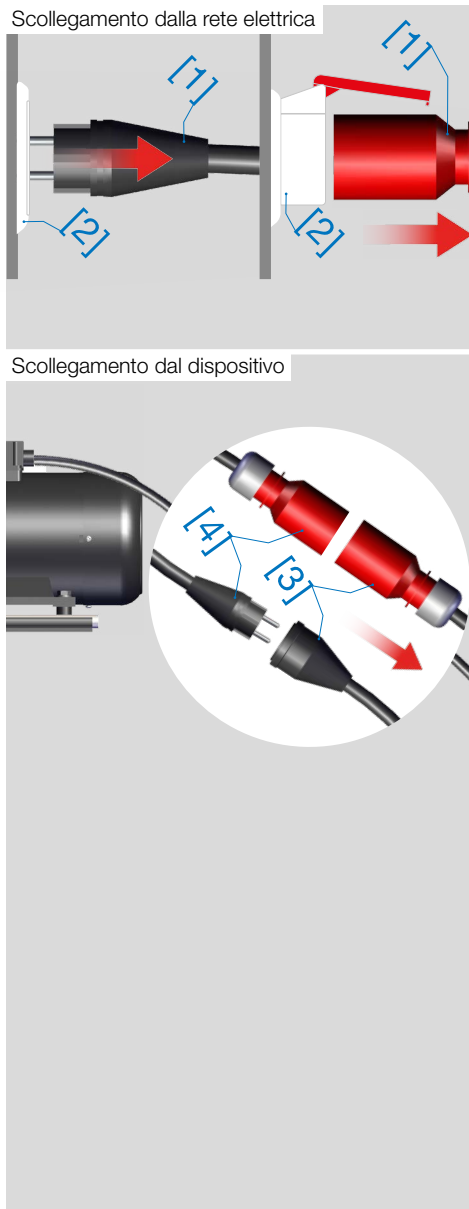

Scollegamento del radiocomando

Questa sezione descrive come scollegare il radiocomando.

Come si scollega l'unità di base dal dispositivo e dalla rete elettrica?

Per scollegare l'unità di base, procedere come segue:

- ▶ Scollegare l'unità di base [1] dalla rete elettrica [2].
- ▶ Scollegare l'unità di base [3] dal dispositivo [4] che è stato controllato.

ATTENZIONE:

Controllare che le spine e i cavi non siano sporchi. Pulirli se necessario.



Trasporto e conservazione

Questa sezione contiene informazioni sul trasporto e la conservazione del sistema.



Controllare che non siano presenti danni e contaminazioni



Trasporto e conservazione del radiocomando

Questa sezione descrive il trasporto e la conservazione del radiocomando.

Preparazione per il trasporto

- ▶ Controllare che il radiocomando non sia danneggiato (alloggiamento, cavo, connettore dell'antenna, radiotrasmettitore manuale, cinghia).
- ▶ Controllare che il radiocomando non sia sporco (alloggiamento, cavo, connettore dell'antenna, trasmettitore radio) e pulire se necessario.
- ▶ Trasportare il radiocomando in un luogo protetto e pulito.

Preparazione per la conservazione

- ▶ Controllare il funzionamento del radiocomando.
- ▶ Controllare che il radiocomando non sia danneggiato (alloggiamento, cavo, connettore dell'antenna, radiotrasmettitore manuale, cinghia).
- ▶ Controllare che il radiocomando non sia sporco (alloggiamento, cavo, connettore dell'antenna, trasmettitore radio) e pulire se necessario.
- ▶ Conservare il radiocomando in un luogo protetto e pulito.



Smaltimento del sistema

Questa sezione contiene informazioni sullo smaltimento del prodotto e dei relativi componenti.



Come gestire i rifiuti?

Imballaggio

▶ L'imballaggio è composto da cartone e può essere riciclato.

Unità di base e radiotrasmittitore manuale

▶ L'unità di base e il radiotrasmittitore manuale devono essere smaltiti tramite il sistema di riciclaggio delle apparecchiature elettriche valido localmente.



ATTENZIONE

Pericolo di lesioni durante lo smontaggio

▶ Durante lo smontaggio indossare i guanti.
Così facendo proteggere la vostra pelle da abrasioni e intrappolamento.



Appunti

Grid area for notes with a small header box containing the text "Appunti".

Appunti

